

FELCO 31 -

Секатор - Хорошие результаты – модель с наковаленкой

Made in Switzerland by FELCO



25mm/1in.



S

L



210mm/8.3in.



225g/7.9oz.



> **Надежность:** удобные в использовании, легкие, прочные ручки изготовлены из ковального алюминия и обладают пожизненной гарантией* / лезвие изготовлено из высококачественной закаленной стали и имеет латунную регулируемую наковаленку на болтах / точный, чистый срез / каждая часть конструкции может быть заменена

> **Эффективность:** легкая регулировка лезвий

> **Эргономичность:** защита руки благодаря идеальной форме ручек / нескользящее покрытие

РЕКОМЕНДУЕТСЯ ДЛЯ

Мы рекомендуем (★ = Рекомендуется, ★★ = Настоятельно рекомендуется, ★★★ = Идеально подходит)

| | |
|-----------------------------|-------|
| Виноградарство | ★ ★ ★ |
| Плодоводство | ★ ★ ★ |
| Декоративное садоводство | ★ ★ ★ |
| Озеленение, парки, ландшафт | ★ ★ ★ |
| Питомники | ★ ★ ★ |
| Маленькая рука | ★ ★ ★ |
| Рука среднего размера | ★ ★ ★ |
| Большая рука | ★ ★ ★ |
| Левша | ★ ★ ★ |

ПРИЗНАКИ КАЧЕСТВА



Ручки из кованого алюминия

Легкость, прочность, жесткость благодаря алюминиевому сплаву и формовочному процессу посредством высокоточной штамповки. Детали с пожизненной гарантией*.

ПРИСПОСОБЛЕНИЯ



FELCO 902
Точильный инструмент
Точильный камень



FELCO 903
Точильный инструмент
Точильный инструмент



FELCO 910
Чехол
Из кожи - С отверстием для
ремня и зажимом



FELCO 912
Чехол
Из кожи - С зажимом



FELCO 980

Средства по уходу за
инструментом

Аэрозоль



FELCO 990







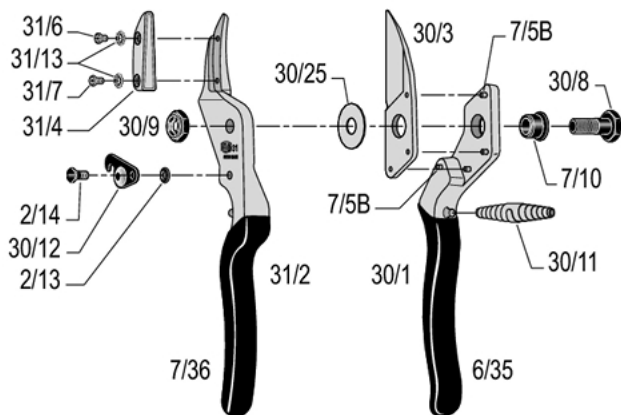

















Средства по уходу за
инструментом

Смазка

ЗАПАСНЫЕ ЧАСТИ



| FELCO | REF. | Наименование | Составляющие | Штрих-код по ЕКК |
|-------|-------|--|--|------------------|
| | 30/3 | Лезвие с шайбой | 1x 30/3 + 1x 30/25 | |
| | 31/4 | Наковаленка с винтами | 1x 31/4 + 1x 31/6 + 1x 31/7 + 2x 31/13 | |
| | 30/90 | Комплект | 1x 30/8 + 1x 30/9 + 1x 30/25 | |
| | 30/91 | Комплект | 2x 30/11 | |
| | 30/92 | Комплект | 1x 2/13 + 1x 30/12 + 1x 2/14 | |
| | 30/1 | Ручка без лезвия | 1x 30/1 + 4x 7/5B + 1x 7/10 + 1x 6/35 | |
| | 31/2 | Ручка без наковаленки | 1x 31/2 + 1x 2/13 + 1x 30/12 + 1x 2/14 + 1x 7/36 | |
| | 6/35 | Покрытие для ручки лезвия | 1x 6/35 | |
| | 7/36 | Пластиковое покрытие для ручки опорного лезвия / ручки наковаленки | 1x 7/36 | |

| | | | | |
|---|-------|---------------------------|----------|--|
|  | 7/5B | Заклепка для лезвия | 1x 7/5B |  7 83929 40240 6 |
|  | 31/6 | Винт 6 мм для наковаленки | 1x 31/6 |  7 83929 40352 6 |
|  | 31/7 | Винт 8 мм для наковаленки | 1x 31/7 |  7 83929 40354 0 |
|  | 30/8 | Болт | 1x 30/8 |  7 83929 40198 0 |
|  | 30/9 | Гайка | 1x 30/9 |  7 83929 40199 7 |
|  | 7/10 | Втулка | 1x 7/10 |  7 83929 40235 2 |
|  | 30/25 | Шайба | 1x 30/25 |  7 83929 40195 9 |
|  | 31/13 | Шайба | 1x 31/13 |  7 83929 40356 4 |
|  | 30/11 | Никелированная пружина | 1x 30/11 |  7 83929 40192 8 |
|  | 30/12 | Замок | 1x 30/12 |  7 83929 40193 5 |
|  | 2/13 | Пружина для замка | 1x 2/13 |  7 83929 40154 6 |
|  | 2/14 | Винт для замка | 1x 2/14 |  7 83929 40155 3 |

УХОД ЗА ИНСТРУМЕНТОМ



Чистка

Рекомендуется чистить инструменты сразу по окончании работы с ними. Если инструмент сильно загрязнен или на нем может появиться ржавчина после работы во влажных условиях, не откладывайте чистку.



Смазка

После чистки инструмент рекомендуется смазать во избежание появления ржавчины. Смазка также помогает предотвратить заедание инструмента.



Заточка

Рекомендуется затачивать инструменты хотя бы раз в день, но если вам кажется, что ваш инструмент не справляется со своей задачей, подточите его!



Разборка

Инструменты рекомендуется разбирать регулярно. Если инструмент заедает, то его просто необходимо разобрать.

ЗАПАСНЫЕ ЧАСТИ



Замена лезвия

Если лезвие перестало соприкасаться с опорным лезвием, или лезвие серьезно повреждено, рекомендуется его заменить.

Отрегулируйте работу лезвия и опорного лезвия, затянув гайку. Лезвие должно соприкасаться с опорным лезвием и покрывать его на 2/3.



Замена опоры для пальца

Если замок-защелка поврежден и расшатывается во время работы даже после затягивания винта, его необходимо заменить.



Замена пластикового покрытия на ручках

Если покрытие серьезно повреждено, необходимо его заменить.

Опустите покрытия в кипящую воду на 2 минуты; рекомендуемый клей: Loctite 415.